



CATÁLOGO
ITACA CH KR

ES



ITACA CH KR

CALDERA MURAL DE CONDENSACIÓN SOLO CALEFACCIÓN
INSTALACIÓN HASTA 900 KW EN CASCADA

ENERGY RELATED PRODUCTS



- ▶ **Elevados rangos de modulación, hasta 1:10**
- ▶ **Válvula antirretorno humos integrada**
- ▶ **Interfaz de usuario multilingüe**
- ▶ **Posibilidad de instalar en cascada hasta 6 calderas con la lógica Master-Slave**
 -) Intercambiador de calor en acero inox de alta eficiencia
 -) Ventilador de combustión a velocidad variable
 -) Salida alarma o control válvula GLP, entrada para sonda externa, termostato ambiente, sonda acumulador, bomba instalación
 -) Gestión 0-10 V en temperatura o potencia
 -) De serie: kit doble aire/humos, plantilla de papel, kit instalación de pared, sifón descarga condensación, tapones cierre aspiración

Disponible en los modelos:



Posibilidad de conectar en cascada hasta 6 calderas
Se recomienda instalar en cascada calderas de potencia igual

Modelo	Tipo de gas	Código	Capacidad térmica	Clase eficiencia energética	A x A x P	Peso bruto
			Nominal (Qn) kW	Calefacción ambiente	mm	kg
CH KR 45	GAS NATURAL	KITS02KR45	40,0	A	500x834x510	71,0
	PROPANO	KITS06KR45				
CH KR 60	GAS NATURAL	KITS02KR60	60,0	A	500x834x510	75,5
	PROPANO	KITS06KR60				
CH KR 85	GAS NATURAL	KITS02KR85	81,0	-	500x834x510	100,0
	PROPANO	KITS06KR85				
CH KR 120	GAS NATURAL	KITS02KR1C	115,0	-	500x883x689	112,0
	PROPANO	KITS06KR1C				
CH KR 150	GAS NATURAL	KITS02KR1F	140,0	-	500x883x689	133,5
	PROPANO	KITS06KR1F				

Paquetes Itaca CH KR					
Modelo	CH KR 45	CH KR 60	CH KR 85	CH KR 120	CH KR 150
Tipo de gas	GAS NATURAL	GAS NATURAL	GAS NATURAL	GAS NATURAL	GAS NATURAL
Código Paquete	KIPS02KR45	KIPS02KR60	KIPS02KR85	KIPS02KR1C	KIPS02KR1F
Caldera	KITS02KR45	KITS02KR60	KITS02KR85	KITS02KR1C	KITS02KR1F
Bomba	0KCIRC00	0KCIRC00	0KCIRC01	0KCIRC04	0KCIRC04



mod. CH KR 45



mod. CH KR 60



mod. CH KR 85



mod. CH KR 120



mod. CH KR 150



DIMENSIÓN Y ENTRE EJES DE LAS CONEXIONES

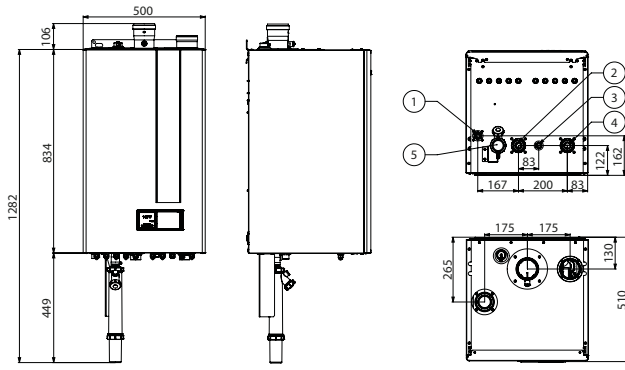

mod. CH KR 45 - 60 - 85

Estas calderas utilizan tubería de evacuación para calderas de condensación. La predisposición de serie es para evacuación desdoblada diámetro 80 + 80. Disponibles como accesorios los componentes para evacuación coaxial 125/80

- 1 Conexión gas (3/4")
- 2 Ida (1 1/4")
- 3 Descarga válvula de seguridad (1/2")
- 4 Retorno (1 1/4")
- 5 Sifón

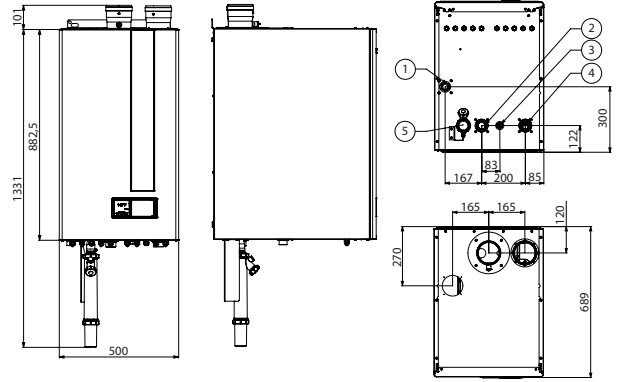

mod. CH KR 120 - 150

Estas calderas utilizan tubería de evacuación para calderas de condensación. La predisposición de serie es para evacuación desdoblada diámetro 100 + 100. Disponibles como accesorios los componentes para evacuación coaxial 150/100

- 1 Conexión gas (1")
- 2 Ida (1 1/4")
- 3 Descarga válvula de seguridad (1/2")
- 4 Retorno (1 1/4")
- 5 Sifón

Datos técnicos	um	CH KR 45	CH KR 60	CH KR 85	CH KR 120	CH KR 150
Potencia térmica nominal (Prated)	kW	39	58	78	111	136
Eficiencia energética estacional de la calefacción del ambiente (η_s)	%	92	93	93	93	93
Capacidad térmica nominal (Qn)	kW	40,0	60,0	81,0	115,0	140,0
Potencia térmica nominal (80-60°C) (Pn)	kW	38,5	58,3	78,5	112,0	136,3
Potencia térmica (50-30°C)	kW	41,5	62,8	84,8	122,0	148,7
Potencia térmica reducida (50-30°C)	kW	4,3	6,5	9,7	12,4	23,9
Rendimiento útil a la capacidad nominal (80-60°C)	%	97,1	97,1	96,9	97,4	97,3
Rendimiento útil al 30% (30°C retorno)	%	108,2	108,4	108,3	108,6	108,4
Presión de calibración de la válvula de seguridad	bar	3	3,5	5	5	5
Regulación temperatura de calefacción	°C	20-80	20-80	20-80	20-80	20-80
Clase de emisiones NOx	-	6	6	6	6	6
Tensión/Frecuencia de alimentación	V/Hz	230/50	230/50	230/50	230/50	230/50
Potencia máxima absorbida	W	94	119	156	251	310
Grado de protección eléctrico	IP	X4D	X4D	X4D	X4D	X4D
Presión máxima del circuito de calefacción (PMS)	bar	3,6	4,2	6	6	6
Contenido de agua	l	2,2	3,3	4,3	6,7	9,2



¿Cómo incrementar la eficiencia energética? Descubre la solución más idónea

Eficiencia energética estacional de la calefacción del ambiente (η_s)				
Dispositivo de regulación		Código	CH KR 45	CH KR 60
Opción 1	Caldera + sonda externa	OKSONEST01	94%	95%
Opción 2	Caldera + control remoto	OCREMOTO07	95%	96%
Opción 3	Caldera + control remoto + sonda externa	OKSONEST01	96%	97%
		OCREMOTO07		

DIMENSIONES INSTALACIÓN

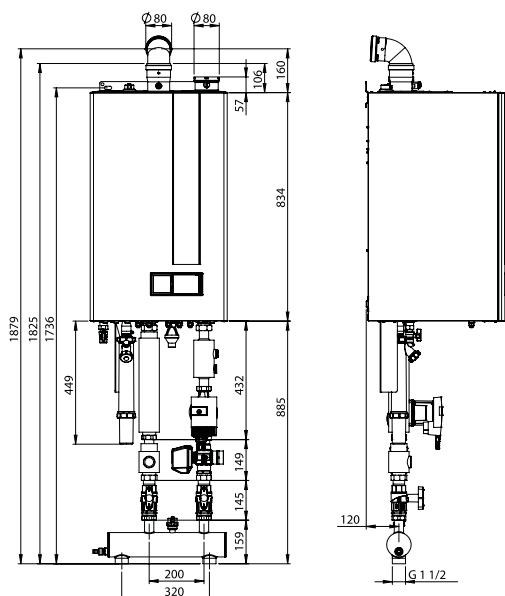



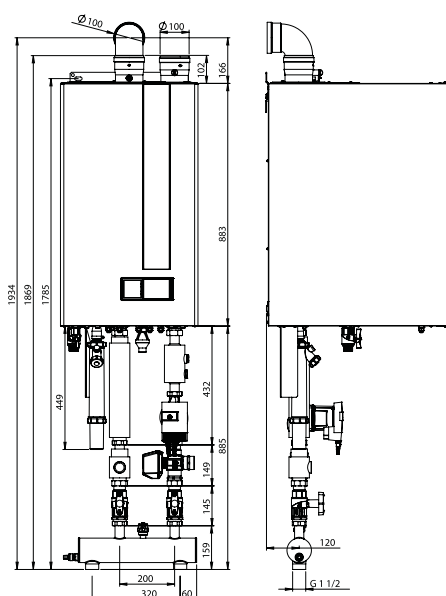



mod. CH KR 45 - 60 - 85

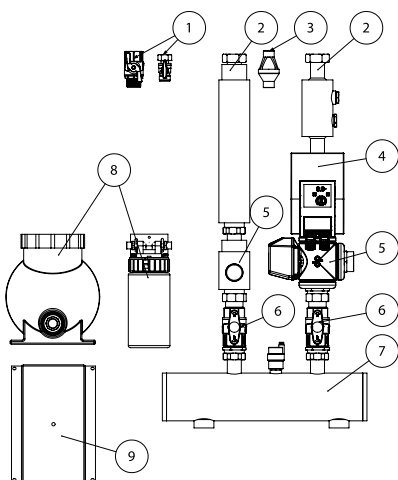



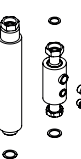







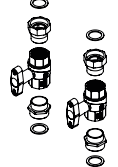
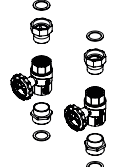

mod. CH KR 120 - 150

REF. KIT HIDRÁULICOS (OPCIONAL)

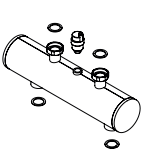

Ref.	Artículo	Descripción	Código	CH KR 45	CH KR 60	CH KR 85	CH KR 120	CH KR 150
1		Kit llave de gas G ¾	OKRUBGAS00	●	●	●		
		Kit llave de gas G 1	OKRUBGAS01				●	●
2		Kit conexiones hidráulicas G 1 ¼ – G 1 ½ Conexión G ¾ retorno vaso de expansión Conexión G ½ retorno llave de descarga	OKCONIDR00	●	●	●	●	●
3		Kit embudo de descarga para válvula de seguridad (no INAIL) conexión G ½ F	OKIMBSA00	●	●	●	●	●
4		Bomba PWM – 7.5 m entre-ejes 180 mm conexiones G 1 ½ M	OKCIRC000	●	●			
		Bomba PWM – 8 m entre-ejes 180 mm conexiones G 1 ½ M	OKCIRC001			●		

Ref.	Artículo	Descripción	Código	CH KR 45	CH KR 60	CH KR 85	CH KR 120	CH KR 150
4		Aislamiento 0KCIRC00 y 0KCIRC01 - dotado de cierre con velcro	0KISOCIR00	●	●	●		
		Bomba PWM – 11 m entre-ejes 180 mm conexiones G 1 ½ M	0KCIRC02			●		
		Aislamiento 0KCIRC02 - dotado de cierre con velcro	0KISOCIR01			●		
		Bomba autoflow - 7 m entre-ejes 180 mm conexiones G 1 ½ M	0KCIRC03	●	●			
		Bomba autoflow – 12 m entre-ejes 180 mm conexiones G 1 ½ M	0KCIRC04			●	●	●
		Aislamiento 0KCIRC03 y 0KCIRC04 - dotado de cierre con velcro	0KISOCIR02			●	●	●
5		Kit 3 vías acumulador dotado de aislante	0KTREVO00	●	●	●	●	●
6		Kit llaves de ida – retorno con juntas y racores G 1 ½ H - M	0KRUBMAN00	●	●	●	●	●
		Kit llaves de ida - retorno con termómetro con juntas y racores G 1 ½ H - M	0KRUBMAN01	●	●	●	●	●
		Aislamiento para llaves ida - retorno - dotado de cierre con velcro	0KISORUB00	●	●	●	●	●
7		Kit separador hidráulico 3" con purgador G ½ y tapón de cierre de conexión Combinación aconsejada bomba con separador (ver 0KCIRC01) Bomba PWM - 8m Con aislante	0KSEPIDR00	●	●	●	●	●
8		Filtro neutralizador de condensación Pmax 85kW	0FILNECO03	●	●	●		
		Filtro neutralizador de condensación Pmax 350kW	0FILNECO01				●	●
		Base de apoyo para filtro	0KBASFIL00				●	●



Ref.	Artículo	Descripción	Código	CH KR 45	CH KR 60	CH KR 85	CH KR 120	CH KR 150
		Set 5 prensaestopas PG9	0KPRESPG00	●	●	●	●	●
		Plantilla de papel (incluida en la caldera)	0DIMACAR29	●	●	●	●	●
		Cronotermostato modulante clase ErP V (118x85x32 mm)	0CREMOTO07	●	●	●	●	●
		Sonda de temperatura para acumulador 3m	0KITSOND00	●	●	●	●	●
		Sonda externa	0KSONEST01	●	●	●	●	●
		Sonda colector o de cascada	0KSONDCO00	●	●	●	●	●
		Kit gestión de zonas, 2 mezclas 1 directa con dos sondas de zona	0KGESTZO00	●	●	●	●	●
		Kit conexión master slave 45-150 kW	0KITCASC00	●	●	●	●	●
		Kit conexión master slave 45-150 kW (espalda)	0KITCASC01	●	●	●	●	●
		Kit Modbus Itaca CH	0KMODBUS00	●	●	●	●	●
		Kit anticongelante para sifón Itaca CH KR (incluidos los paneles aislantes que se aplicarán alrededor del sifón)	0KANTIGE03	●	●	●	●	●

Artículo	Descripción	Código	CH KR 45	CH KR 60	CH KR 85	CH KR 120	CH KR 150
	Kit salida coaxial 125/80	0ATTCOFL01	●	●	●		
	Kit salida coaxial 150/100	0ATTCOFL00				●	●

El fabricante se reserva el derecho de aportar todo tipo de modificaciones cuando lo considere oportuno, sin obligación de preaviso.

Uff. Pub. Fondital - CTC 03 C 712 | 02 Giugno 2021 (06/2021)

FONDITAL S.p.A. Società a unico socio

Via Cerreto, 40

25079 VOBARNO (Brescia) Italia

Tel.: +39 0365 878.31 - Fax: +39 0365 878.304

E-mail: info@fondital.it - Web: www.fondital.com



COMPANY WITH
QUALITY SYSTEM
CERTIFIED BY DNV
= ISO 9001 =